

НАВЕСНЫЕ ЗАМКИ



КАТАЛОГ ПРОДУКЦИИ 2011



Технологии	2
Возможности	4
Стальные навесные замки с 4-х точечным запирающим	6
Латунные навесные замки	12
Стальные навесные замки с покрытием	14
Круглые навесные замки	16
Алюминиевые навесные замки	22
Защита для навесных замков	24
Кодовые навесные замки	26
Кодовые навесные замки TSA	27
Цепи для навесных замков	28
Кабели для навесных замков	29
Навесные замки для трейлеров	30
Комплекты навесных замков под один ключ	32

4-MIDABLE



Хочешь встречи с четырехголовой собакой? Мы так не думаем... Пусть этого боятся воры, когда сталкиваются с замком OnGuard. Наша репутация – это инновационные продукты и непобедимая мощь, наш громкий посыл преступникам, что здесь они не смогут ничего украсть. Когда Вы предлагаете замок OnGuard, Вы даете вашим клиентам лучшую безопасность, а также лучшие технологии в бизнесе.

В то время, как другие бренды предлагают только закаленную дужку, On Guard обеспечивает двойную защиту замка, это – закаленная дужка и высокосекретный цилиндр для максимального сопротивления всем методам вскрытия: высверливания, «бампинга» и вскрытия отмычкой, а также от перепиливания, срезания и сбивания замка. Тело и дужка замка выполнены из ультра крепкого стального сплава, также, для надежного сопротивления вскрытию в навесных замках OnGuard используются высокосекретные цилиндры с защитой от «бампинга»: дисковый «M-Cylinder», либо «Пиновый» цилиндр.

Наряду с современными технологиями и разнообразными продуктами, OnGuard предлагает своим клиентам качественный сервис и обслуживание. Мы всегда открыты для общения и поддержки, готовы в любой момент помочь Вам зарабатывать больше.

Производство, ведущие технологии, превосходные продукты и лучшее обслуживание клиента в бизнесе - теперь это возможно!



ИННОВАЦИИ ONGUARD – ЭТО МАКСИМАЛЬНАЯ БЕЗОПАСНОСТЬ

Патентованные замки OnGuard – по своим размерам соответствуют стандартным навесным замкам от других компаний. Но, в то время как большинство замков запирают только одну сторону дужки замка, замки OnGuard X2Power запирают обе стороны дужки, создавая полную защиту с двух сторон, в то время как наш невероятный замок X4P Quattro запирает обе стороны дужки замка в четырех местах, чтобы полностью исключить все формы вырывания, выбивания или разлома. Проще говоря, замок OnGuard - худший кошмар для вора..

- Обе стороны дужки замка надежно заперты.
- Открытие взломом одной стороны не приведет к открытию замка, - должны быть открыты обе стороны дужки!
- Ультразакаленные дужка и корпус замка – надежно сопротивляются попыткам взлома.
- Круглый профиль и закругленные края делают практически невозможным захват и перелом корпуса замка.

ЗАМОК X4 QUATTRO

Механизм замка с 4-х сторонним запирающим дужки делает практически невозможным вытягивание дужки из корпуса замка

X4 POWER
QUATTRO BOLT
LOCKING



Pat. Pend.

ЗАМОК X4 QUATTRO BOLT

Механизм замка с 4-х сторонним запирающим дужки делает практически невозможным вытягивание дужки из корпуса замка

X4 POWER
QUATTRO BOLT
LOCKING



Pat. Pend.

ЗАМОК X2 DUAL LOCK DOWN

Замок с двойным запирающим обеспечивает мощную защиту от попыток вырывания дужки замка.

Pat. Pend.

X2 POWER
DUAL LOCK DOWN
LOCKING



360° DEADBOLT

Круглый замок. Высочайшая стойкость к взлому. Закаленная дужка.



X2 DOUBLE BOLT

Механизм замка с 2-х сторонним запирающим дужки дает высочайшую стойкость к попыткам вытягивания дужки из корпуса замка.

X2 POWER
DOUBLE BOLT
LOCKING

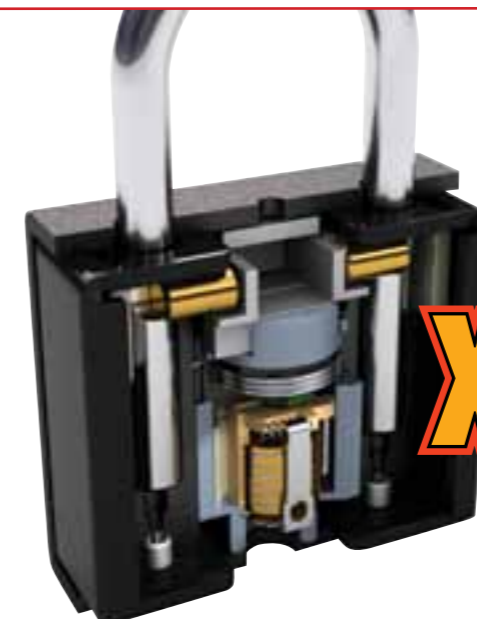

ВОЗМОЖНОСТИ, ТЕХНОЛОГИИ, АССОРТИМЕНТ ONGUARD ДАЕТ ЗНАЧИТЕЛЬНО БОЛЬШЕ, ЧЕМ ПРОСТО ЗАМКИ

Замки OnGuard – широкий ассортимент, огромные возможности - то, что нужно потребителю.

BUMPBLOCK – АБСОЛЮТНАЯ ЗАЩИТА ОТ БАМПИНГА



М-Цилиндр бампблок – аналогичные цилиндры можно найти во многих люксовых европейских автомобилях. М- Цилиндр имеет более чем 100 000 возможных комбинаций ключа. Особенности технологии BumpBlok™ делают бамп ключи бесполезными. Дополнительно, для защиты ключей и цилиндра, применена технология исключающая возможность поворота не полностью вставленного ключа. Для большей защиты, механизм замка полностью заключен в кожух из ультра закаленной стали, - защита от высверливания, манипуляций, вытягивания.

- Встроенная шторка защищает от влаги и пыли.
- Европейская дисковая система - защита от вскрытия манипуляциями.
- Система БампБлок – делает бамп ключи бесполезными.
- Защита от поворота не полностью вставленного ключа.
- Закаленные стальные шарики для защиты от высверливания.
- Ультразакаленный корпус – защита от разрушения.



5-ТИ ПИНОВЫЙ ЦИЛИНДР

В отличие от других замков, OnGuard использует 5 пинов в цилиндрах (а не 4) для большей защиты от манипуляций. Так же система БампБлок делает Бамп ключи бесполезными.

- 5 пиновый цилиндр для большей защиты от манипуляций
- Система БампБлок - защита от « Бампинга»
- Ультразакаленная сталь корпуса замка надежно защищает от высверливания и вытягивания

КЛЮЧИ С ВЫСОКОКАЧЕСТВЕННОЙ ЛАЗЕРНОЙ НАРЕЗКОЙ

В комплекте с замком поставляются ключи с высококачественной лазерной нарезкой. Точность изготовления ключей исключает какие-либо проблемы в эксплуатации замка.



OnGuard предлагает различные варианты Мастер систем, точно удовлетворяющих Вашим потребностям. От простой системы для частного использования в доме или для малого бизнеса, до больших систем для компаний, школ или учреждений. У OnGuard все это есть.



Индивидуальные ключи – один ключ открывает только один замок. **Групповой ключ** – один ключ открывает большое количество замков. Удобная система, когда надо сразу открывать большое количество замков. Прекрасное решение для дома и малого бизнеса.

Мастер ключ – каждый замок открывается своим индивидуальным ключом, а так же Мастер-ключом. Прекрасное решение для школ и других учреждений, где нужна высокая степень безопасности и секретности, а так же возможность быстро открыть все помещения в случае чрезвычайной ситуации.

Замена цилиндра – на всех замках OnGuard есть возможность заменить цилиндр или перебрать пины цилиндра под новую комбинацию ключа – высочайший уровень комфорта и безопасности, например, в случае потери ключа, нет необходимости менять замок, можно просто сменить комплект ключей.

Самостоятельная замена цилиндра в Мастер системах – OnGuard предоставляет возможность самостоятельной замены цилиндров в замках, без необходимости обращаться к специалисту - всегда можно легко самостоятельно сменить цилиндры в замках.

БОЛЬШАЯ ЗАЩИТА

Большинство замков OnGuard имеют дополнительное покрытие корпуса, дужек, звеньев цепей для деликатной защиты поверхностей от повреждений. Защитные шторки защищают механизмы замка от пыли и влаги.



СТАЛЬНЫЕ ЗАМКИ X4P

- Стальные замки X4P с 4-х точечным запирающим дают высочайшую защиту от вытягивания дужки
- Закаленная, с добавлением титана, стальная дужка замка – максимальная защита от перекусывания
- Защита от манипуляций, бампинга, высверливания, вытягивания – максимальная защита от физических атак с помощью М Цилиндра OnGuard
- Защитная шторка от пыли и влаги
- Съемная дужка
- Ключи с лазерной нарезкой
- Декоративная защита корпуса замка



РАЗМЕРЫ



800



801



802

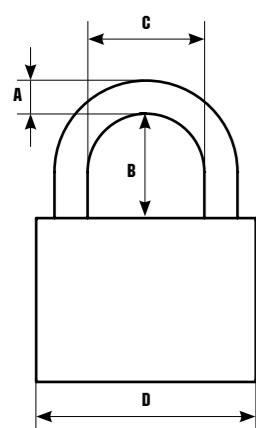

МОДЕЛЬ	A		B		C		D		KEY
	[mm]	[inch]	[mm]	[inch]	[mm]	[inch]	[mm]	[inch]	
800	9.5	3/8	33	1 5/16	33	1 5/16	63	2 1/2	BK01
801	12.7	1/2	38	1 1/2	33	1 5/16	72	2 53/64	BK01
802	16.0	5/8	49	2	40	1 9/16	92	3 5/8	BK01

РЕКОМЕНДАЦИИ ПО ПРИМЕНЕНИЮ

Склады, гаражи, ворота, контейнеры, фуры – везде, где необходим высокий уровень безопасности



СТАЛЬНЫЕ ЗАМКИ X4P

- Стальные замки X4P с 4-х точечным запирающим дают высочайшую защиту от вытягивания дужки
- Закаленная, с добавлением титана, стальная дужка замка – максимальная защита от перекусывания
- Защита от манипуляций, бампинга, высверливания, вытягивания – максимальная защита от физических атак с помощью М Цилиндра OnGuard
- Защитная шторка от пыли и влаги
- Съемная дужка
- Ключи с лазерной нарезкой
- Декоративная защита корпуса замка



РАЗМЕРЫ



804



805



806

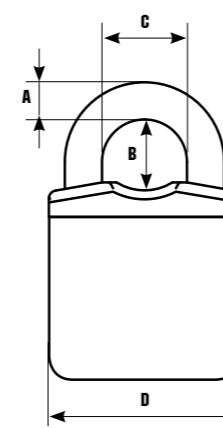

МОДЕЛЬ	A		B		C		D		KEY
	[mm]	[inch]	[mm]	[inch]	[mm]	[inch]	[mm]	[inch]	
804	8.0	5/16	14	1/2	24	1	57	2 1/4	BK02
805	9.5	3/8	25	1	33	1 5/16	70	2 3/4	BK03
806	12.7	1/2	29	1 9/64	33	1 5/16	80	3 5/32	BK03

РЕКОМЕНДАЦИИ ПО ПРИМЕНЕНИЮ

Склады, гаражи, ворота, контейнеры, фуры – везде, где необходим высокий уровень безопасности



СТАЛЬНЫЕ ЗАМКИ Х4Р

- Стальные замки Х4Р с 4-х точечным запирающим дают высочайшую защиту от вытягивания дужки
- Закаленная, с добавлением титана, стальная дужка замка – максимальная защита от перекусывания
- Защита от манипуляций, бампинга, высверливания, вытягивания – максимальная защита от физических атак с помощью М Цилиндра OnGuard
- Защитная шторка от пыли и влаги
- Съемная дужка
- Ключи с лазерной нарезкой
- Декоративная защита корпуса замка



РАЗМЕРЫ



808



809



810

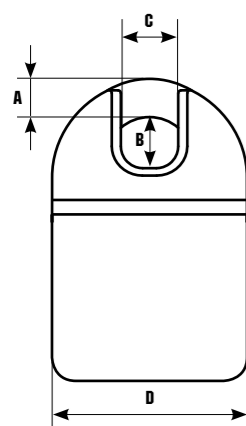

МОДЕЛЬ	A		B		C		D		KEY
	[mm]	[inch]	[mm]	[inch]	[mm]	[inch]	[mm]	[inch]	
808	8.0	5/16	11	7/16	16	5/8	57	2 1/4	BK02
809	9.5	3/8	20	51/64	17	43/64	70	2 3/4	BK03
810	12.7	1/2	24	1	21	53/64	80	3 5/32	BK03

РЕКОМЕНДАЦИИ ПО ПРИМЕНЕНИЮ

Склады, гаражи, ворота, контейнеры, фуры – везде, где необходим высокий уровень безопасности



СТАЛЬНЫЕ ЗАМКИ Х4Р

- Стальные замки Х4Р с 4-х точечным запирающим дают высочайшую защиту от вытягивания дужки
- Закаленная, с добавлением титана, стальная дужка замка – максимальная защита от перекусывания
- Защита от манипуляций, бампинга, высверливания, вытягивания – максимальная защита от физических атак с помощью М Цилиндра OnGuard
- Защитная шторка от пыли и влаги
- Съемная дужка
- Ключи с лазерной нарезкой
- Декоративная защита корпуса замка



РАЗМЕРЫ



812



813



814

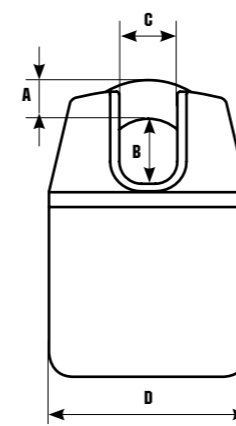

МОДЕЛЬ	A		B		C		D		KEY
	[mm]	[inch]	[mm]	[inch]	[mm]	[inch]	[mm]	[inch]	
812	8.0	5/16	16	5/8	22	1	57	2 1/4	BK02
813	9.5	3/8	27	1	33	1 5/16	70	2 3/4	BK03
814	12.7	1/2	32	1 1/4	33	1 5/16	80	3 5/32	BK03

РЕКОМЕНДАЦИИ ПО ПРИМЕНЕНИЮ

Склады, гаражи, ворота, контейнеры, фуры – везде, где необходим высокий уровень безопасности



СТАЛЬНЫЕ ЗАМКИ X4P

- Стальные замки X4P с 4-х точечным запирающим дают высочайшую защиту от вытягивания дужки
- Закаленная, с добавлением титана, стальная дужка замка – максимальная защита от перекусывания
- Защита от манипуляций, бампинга, высверливания, вытягивания – максимальная защита от физических атак с помощью М Цилиндра OnGuard
- Защитная шторка от пыли и влаги
- Съемная дужка
- Ключи с лазерной нарезкой
- Декоративная защита корпуса замка



РАЗМЕРЫ



840

841

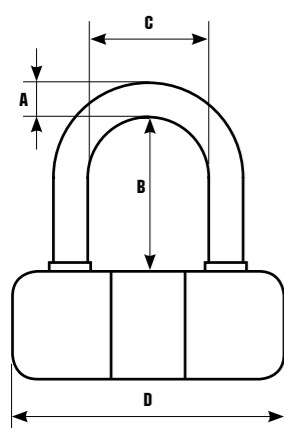

МОДЕЛЬ	A		B		C		D		KEY
	[mm]	[inch]	[mm]	[inch]	[mm]	[inch]	[mm]	[inch]	
840	12	1/2	45	1 25/32	39	1 1/2	88	3 1/2	BK04
841	12	1/2	70	2 3/4	39	1 1/2	88	3 1/2	BK04

РЕКОМЕНДАЦИИ ПО ПРИМЕНЕНИЮ

Склады, гаражи, ворота, контейнеры, фуры – везде, где необходим высокий уровень безопасности



СТАЛЬНЫЕ ЗАМКИ X4P

- Стальные замки X4P с 4-х точечным запирающим дают высочайшую защиту от вытягивания дужки
- Закаленная, с добавлением титана, стальная дужка замка – максимальная защита от перекусывания
- Защита от манипуляций, бампинга, высверливания, вытягивания – максимальная защита от физических атак с помощью М Цилиндра OnGuard
- Защитная шторка от пыли и влаги
- Съемная дужка
- Ключи с лазерной нарезкой
- Декоративная защита корпуса замка



РАЗМЕРЫ



842

843

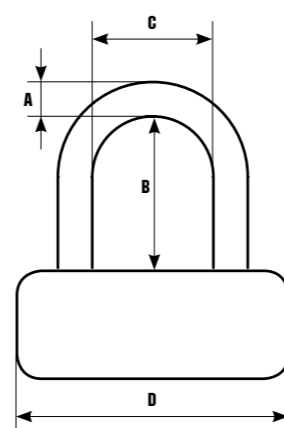

МОДЕЛЬ	A		B		C		D		KEY
	[mm]	[inch]	[mm]	[inch]	[mm]	[inch]	[mm]	[inch]	
842	12	1/2	49	2	39	1 1/2	74	3	BK04
843	12	1/2	74	3	39	1 1/2	74	3	BK04

РЕКОМЕНДАЦИИ ПО ПРИМЕНЕНИЮ

Склады, гаражи, ворота, контейнеры, фуры – везде, где необходим высокий уровень безопасности



ЛАТУННЫЕ ЗАМКИ

- Латунные замки X2P с 2-х точечным запирающим дают высокую защиту от вытягивания дужки
- Закаленная стальная дужка замка – высокая защита от перекусывания
- Защита от манипуляций, бампинга, высверливания, вытягивания – максимальная защита от физических атак
- Варианты: со съемной /несъемной дужками
- Ключи с лазерной нарезкой
- Латунный корпус замка и цилиндр – прекрасная защита от коррозии



РАЗМЕРЫ

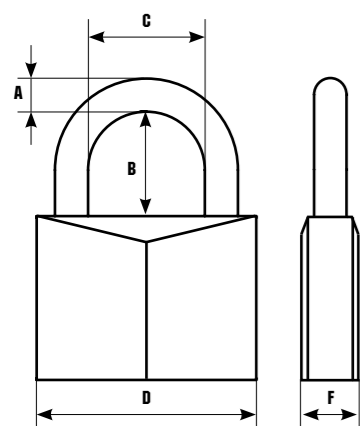

МОДЕЛЬ	A		B		C		D		F		KEY
	[mm]	[inch]	[mm]	[inch]	[mm]	[inch]	[mm]	[inch]	[mm]	[inch]	
815	3.6	1/8	11.9	1/2	10.0	13/32	20	51/64	10.0	13/32	BK05
816	5.0	3/16	15.3	39/64	15.0	19/32	30	1 3/16	12.5	1/2	BK06
817	6.3	1/4	22.2	7/8	22.0	7/8	40	1 9/16	13.0	1/2	BK06
818	6.3	1/4	41.5	1 41/64	22.0	7/8	40	1 9/16	13.0	1/2	BK06
819	7.0	9/32	25.5	1	27.0	1	50	2	14.0	1/2	BK07
820	8.0	5/16	31.7	1 1/4	33.0	1 5/16	60	2 23/64	16.0	5/8	BK07

РЕКОМЕНДАЦИИ ПО ПРИМЕНЕНИЮ

Ворота, ящики для инструментов, легкие задвижки



ЛАТУННЫЕ ЗАМКИ ВЫСОКАЯ ЗАЩИТА

- Латунные замки X2P с 2-х точечным запирающим дают высокую защиту от вытягивания дужки
- Закаленная стальная дужка замка – высокая защита от перекусывания
- Защита от манипуляций, бампинга, высверливания, вытягивания – максимальная защита от физических атак
- Варианты: со съемной /несъемной дужками
- Ключи с лазерной нарезкой
- Латунный корпус замка и цилиндр – прекрасная защита от коррозии



РАЗМЕРЫ

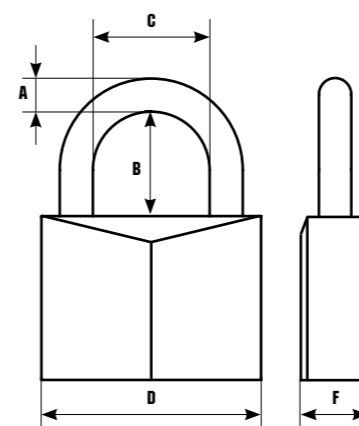

МОДЕЛЬ	A		B		C		D		F		KEY
	[mm]	[inch]	[mm]	[inch]	[mm]	[inch]	[mm]	[inch]	[mm]	[inch]	
821	5.0	3/16	15.3	39/64	15.0	19/32	30	1 3/16	14.0	1/2	BK06
822	6.3	1/4	22.2	7/8	22.0	7/8	40	1 9/16	16.2	5/8	BK06
823	6.3	1/4	41.5	1 41/64	22.0	7/8	40	1 9/16	16.2	5/8	BK06
824	8.0	5/16	25.2	1	27.0	1	50	2	18.5	47/64	BK07
826	8.0	5/16	50	2	27.0	1	50	2	18.5	47/64	BK07
825	9.0	23/64	34.2	1 3/8	32.0	1 5/16	60	2 23/64	20.5	13/16	BK07

РЕКОМЕНДАЦИИ ПО ПРИМЕНЕНИЮ

Ворота, ящики для инструментов, легкие задвижки



СТАЛЬНЫЕ ЗАМКИ С ПОКРЫТИЕМ

- Стальные замки X2P с 2-х точечным запирающим дают высокую защиту от вытягивания дужки
- Закаленная стальная дужка замка – высокая защита от перекусывания.
- Защита от манипуляций, бампинга, высверливания, вытягивания – максимальная защита от физических атак
- Варианты со съемной / несъемной дужками
- Ключи с лазерной нарезкой
- Покрытие замков с высочайшей стойкостью к износу



РАЗМЕРЫ

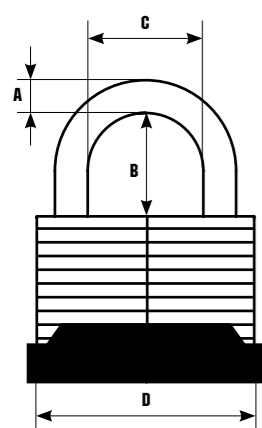

МОДЕЛЬ	A		B		C		D		KEY
	[mm]	[inch]	[mm]	[inch]	[mm]	[inch]	[mm]	[inch]	
827	5.0	3/16	16.0	5/8	14.5	9/16	30	1 3/16	BK08
828	6.2	1/4	23.5	1	20.0	51/64	40	1 9/16	BK09
829	6.2	1/4	60.0	2 23/64	20.0	51/64	40	1 9/16	BK09
830	7.0	9/32	26.0	1	22.0	7/8	45	1 3/4	BK09
831	8.0	5/16	29.5	1 11/64	24.5	1	50	2	BK09
852	8.0	5/16	59.0	2 21/64	24.5	1	50	2	BK09
832	10.0	13/32	39.0	1 1/2	30.0	1 3/16	60	2 23/64	BK09

РЕКОМЕНДАЦИИ ПО ПРИМЕНЕНИЮ

Гаражи, ворота, фуры, трейлеры, металлические шкафы, легкие задвижки



КРУГЛЫЙ ЗАМОК С ЗАКАЛЕННОЙ ДУЖКОЙ. ВЫСОЧАЙШАЯ СТОЙКОСТЬ К ВЗЛОМУ.

- Механизм замка с 2-х сторонним запирающим дужки дает высочайшую стойкость к попыткам вытягивания дужки из корпуса замка
- Закаленная стальная дужка замка – высокая защита от перекусывания
- Защита от манипуляций, бампинга, высверливания, вытягивания – максимальная защита от физических атак
- Ключи с лазерной нарезкой
- Корпус замка из закаленной стали - высочайшая стойкость



РАЗМЕРЫ

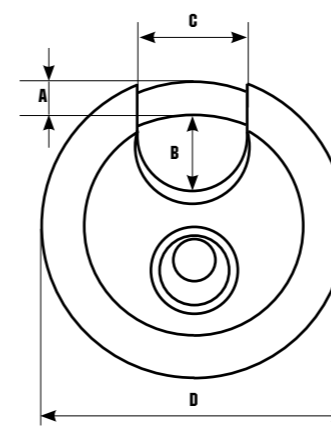

МОДЕЛЬ	A		B		C		D		KEY
	[mm]	[inch]	[mm]	[inch]	[mm]	[inch]	[mm]	[inch]	
835	7.0	9/32	7.5	19/64	18	23/32	50	2	BK10
836	8.0	5/16	13.0	33/64	18	23/32	60	2 23/64	BK11
837	9.5	3/8	18.0	23/32	22	7/8	70	2 3/4	BK11
838	12.0	1/2	19.0	3/4	28	1 1/8	80	3 5/32	BK12
839	12.0	1/2	23.0	1	28	1 1/8	90	3 1/2	BK12

РЕКОМЕНДАЦИИ ПО ПРИМЕНЕНИЮ

Гаражи, ворота, фуры, трейлеры, металлические шкафы



СТАЛЬНЫЕ ЗАМКИ

- Стальные замки X2P с 2-х точечным запирающим дают высочайшую защиту от вытягивания дужки
- Закаленная, с добавлением титана, стальная дужка замка – максимальная защита от перекусывания
- Защита от манипуляций, бампинга, высверливания, вытягивания – максимальная защита от физических атак с помощью 5-ти пинового цилиндра OnGuard
- Защитная шторка от пыли и влаги
- Варианты со съемной и не съемной дужками
- Сменный цилиндр с возможностью создания Мастер-систем
- Ключи с лазерной нарезкой
- Ультразакаленный стальной корпус замка с высочайшей стойкостью к физическим атакам



РАЗМЕРЫ



844

845

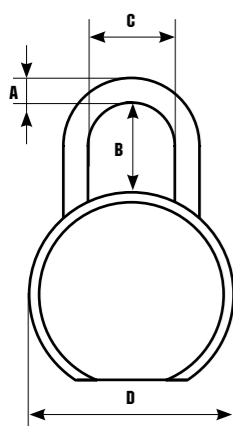

МОДЕЛЬ	A		B		C		D		KEY
	[mm]	[inch]	[mm]	[inch]	[mm]	[inch]	[mm]	[inch]	
844	11	7/16	33	1 5/16	23	1	64	2 1/2	BK13
845	11	7/16	55	2 11/64	23	1	64	2 1/2	BK13

РЕКОМЕНДАЦИИ ПО ПРИМЕНЕНИЮ

Склады, гаражи, ворота, контейнеры, фуры, трейлеры, металлические шкафы, задвижки – везде где необходим высокий уровень безопасности



СТАЛЬНЫЕ ЗАМКИ

- Стальные замки X2P с 2-х точечным запирающим дают высочайшую защиту от вытягивания дужки
- Закаленная, с добавлением титана, стальная дужка замка – максимальная защита от перекусывания
- Защита от манипуляций, бампинга, высверливания, вытягивания – максимальная защита от физических атак с помощью 5-ти пинового цилиндра OnGuard
- Защитная шторка от пыли и влаги
- Варианты со съемной и не съемной дужками
- Сменный цилиндр с возможностью создания Мастер-систем
- Ключи с лазерной нарезкой
- Ультразакаленный стальной корпус замка с высочайшей стойкостью к физическим атакам



РАЗМЕРЫ

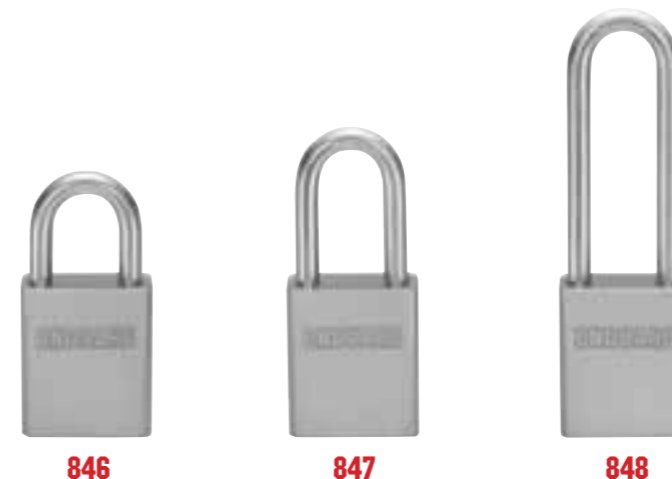

846

847

848

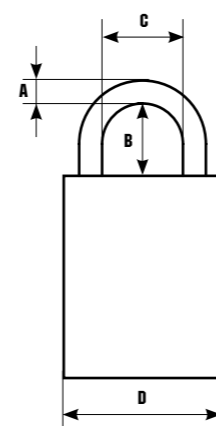

МОДЕЛЬ	A		B		C		D		KEY
	[mm]	[inch]	[mm]	[inch]	[mm]	[inch]	[mm]	[inch]	
846	7.14	9/32	27	1	20	51/64	40	1 9/16	BK13
847	7.14	9/32	40	1 9/16	20	51/64	40	1 9/16	BK13
848	7.14	9/32	76	3	20	51/64	40	1 9/16	BK13

РЕКОМЕНДАЦИИ ПО ПРИМЕНЕНИЮ

Склады, гаражи, ворота, контейнеры, фуры, трейлеры, металлические шкафы, задвижки – везде где необходим высокий уровень безопасности



СТАЛЬНЫЕ ЗАМКИ

- Стальные замки X2P с 2-х точечным запирающим дают высочайшую защиту от вытягивания дужки
- Закаленная, с добавлением титана, стальная дужка замка – максимальная защита от перекусывания
- Защита от манипуляций, бампинга, высверливания, вытягивания – максимальная защита от физических атак с помощью 5-ти пинового цилиндра OnGuard
- Защитная шторка от пыли и влаги
- Варианты со съемной и не съемной дужками
- Сменный цилиндр с возможностью создания Мастер-систем
- Ключи с лазерной нарезкой
- Ультразакаленный стальной корпус замка с высочайшей стойкостью к физическим атакам



РАЗМЕРЫ



849

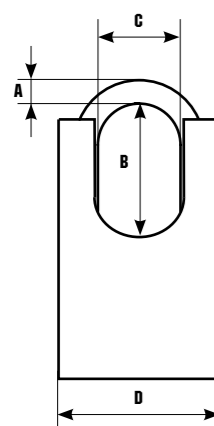

МОДЕЛЬ	A		B		C		D		KEY
	[mm]	[inch]	[mm]	[inch]	[mm]	[inch]	[mm]	[inch]	
849	9.5	3/8	27	1	20	51/64	50	2	BK13

РЕКОМЕНДАЦИИ ПО ПРИМЕНЕНИЮ

Склады, гаражи, ворота, контейнеры, фуры, трейлеры, металлические шкафы, задвижки – везде где необходим высокий уровень безопасности.



СТАЛЬНЫЕ ЗАМКИ

- Стальные замки X2P с 2-х точечным запирающим дают высочайшую защиту от вытягивания дужки
- Закаленная, с добавлением титана, стальная дужка замка – максимальная защита от перекусывания
- Защита от манипуляций, бампинга, высверливания, вытягивания – максимальная защита от физических атак с помощью 5-ти пинового цилиндра OnGuard
- Защитная шторка от пыли и влаги
- Варианты со съемной и не съемной дужками
- Сменный цилиндр с возможностью создания Мастер-систем
- Ключи с лазерной нарезкой
- Ультразакаленный стальной корпус замка с высочайшей стойкостью к физическим атакам



РАЗМЕРЫ



850



851



853



854

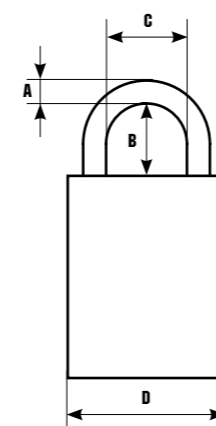

МОДЕЛЬ	A		B		C		D		KEY
	[mm]	[inch]	[mm]	[inch]	[mm]	[inch]	[mm]	[inch]	
850	8	5/16	30	1 3/16	21	53/64	45	1 3/4	BK13
851	8	5/16	63	2 1/2	21	53/64	45	1 3/4	BK13
853	9.5	3/8	37	1 1/2	20	51/64	50	2	BK13
854	9.5	3/8	63	2 1/2	20	51/64	50	2	BK13

РЕКОМЕНДАЦИИ ПО ПРИМЕНЕНИЮ

Склады, гаражи, ворота, контейнеры, фуры, трейлеры, металлические шкафы, задвижки – везде где необходим высокий уровень безопасности.



СТАЛЬНЫЕ ЗАМКИ БЕЗ ДУЖКИ – «ШАЙБА»

- Стальные замки с запирающим без традиционной дужки дают высочайшую защиту от попыток срезать замок
- Защита от манипуляций, бампинга, высверливания, вытягивания – максимальная защита от физических атак с помощью 5-ти пинового цилиндра OnGuard
- Защитная шторка от пыли и влаги
- Сменный цилиндр с возможностью создания Мастер-систем
- Ключи с лазерной нарезкой
- Ультразакаленный стальной корпус замка с высочайшей стойкостью к физическим атакам



855

РАЗМЕРЫ

Для максимальной защиты рекомендуется использовать совместно со специальной защитной фурнитурой – модель 931

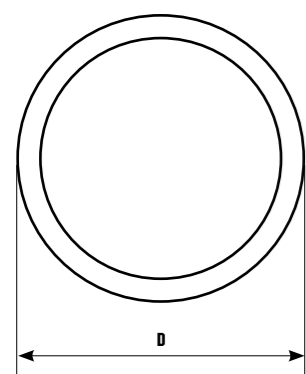

МОДЕЛЬ	A		B		C		D		KEY
	[mm]	[inch]	[mm]	[inch]	[mm]	[inch]	[mm]	[inch]	
855							73	3	BK13

РЕКОМЕНДАЦИИ ПО ПРИМЕНЕНИЮ

Склады, гаражи, ворота, контейнеры, фуры, трейлеры, вендинг машины, терминалы оплаты



СТАЛЬНЫЕ ЗАМКИ С ЗАЩИЩЕННОЙ ДУЖКОЙ

- Стальные замки с защищенной дужкой дают высочайшую защиту от попыток срезать замок
- Защита от манипуляций, бампинга, высверливания, вытягивания – максимальная защита от физических атак с помощью 5-ти пинового цилиндра OnGuard
- Защитная шторка от пыли и влаги
- Сменный цилиндр с возможностью создания Мастер-систем
- Ключи с лазерной нарезкой
- Ультразакаленный стальной корпус замка с высочайшей стойкостью к физическим атакам



856



857

РАЗМЕРЫ

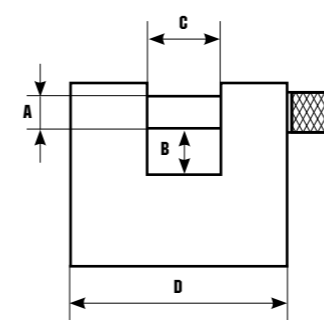

МОДЕЛЬ	A		B		C		D		KEY
	[mm]	[inch]	[mm]	[inch]	[mm]	[inch]	[mm]	[inch]	
856	11.8	1/2	17	43/64	27	1	75	3	BK14
857	11.8	1/2	17	43/64	36	1 13/32	85	3 11/32	BK14

РЕКОМЕНДАЦИИ ПО ПРИМЕНЕНИЮ

Склады, гаражи, ворота, контейнеры, фуры, трейлеры, металлические шкафы, задвижки.



АЛЮМИНИЕВЫЕ ЗАМКИ

- Замки X2P с 2-х точечным запирающим дают высокую защиту от вытягивания дужки
- Закаленная, с добавлением титана, стальная дужка замка – максимальная защита от перекусывания
- Защита от манипуляций, бампинга, высверливания, вытягивания – максимальная защита от физических атак с помощью 5-ти пинового цилиндра OnGuard
- Варианты со съемной и не съемной дужками
- Сменный цилиндр с возможностью создания Мастер-систем
- Ключи с лазерной нарезкой
- Алюминиевый корпус замка – легкий, долговечный, стойкий к коррозии



РАЗМЕРЫ

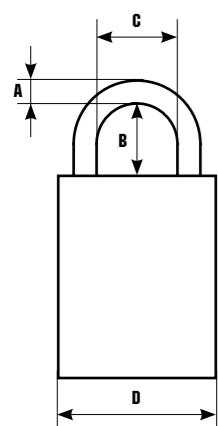

МОДЕЛЬ	A		B		C		D		KEY
	[mm]	[inch]	[mm]	[inch]	[mm]	[inch]	[mm]	[inch]	
862	6.3	1/4	27	1	20	51/64	38	1 1/2	BK13
863	6.3	1/4	40	1 9/16	20	51/64	38	1 1/2	BK13
864	9.5	3/8	37	1 1/2	20	51/64	50	2	BK13
865	9.5	3/8	63	2 1/2	20	51/64	50	2	BK13

РЕКОМЕНДАЦИИ ПО ПРИМЕНЕНИЮ

Ангары, ворота, металлические шкафы, задвижки – везде где необходим высокий уровень стойкости к коррозии



АЛЮМИНИЕВЫЕ ЗАМКИ

- Замки X2P с 2-х точечным запирающим дают высокую защиту от вытягивания дужки
- Закаленная, с добавлением титана, стальная дужка замка – максимальная защита от перекусывания
- Защита от манипуляций, бампинга, высверливания, вытягивания – максимальная защита от физических атак с помощью 5-ти пинового цилиндра OnGuard
- Варианты со съемной и не съемной дужками
- Сменный цилиндр с возможностью создания Мастер-систем
- Ключи с лазерной нарезкой
- Алюминиевый корпус замка – легкий, долговечный, стойкий к коррозии



РАЗМЕРЫ

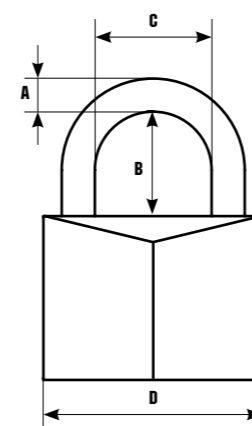

МОДЕЛЬ	A		B		C		D		KEY
	[mm]	[inch]	[mm]	[inch]	[mm]	[inch]	[mm]	[inch]	
866	4	5/32	11	7/16	6	1/4	20	51/64	BK05
867	5	3/16	16	5/8	14	1/2	30	1 3/16	BK06
877	6	1/4	22	7/8	21	13/16	40	1 9/16	BK06

РЕКОМЕНДАЦИИ ПО ПРИМЕНЕНИЮ

Ангары, ворота, металлические шкафы, задвижки – везде где необходим высокий уровень стойкости к коррозии



ПЕТЛИ И ЗАЩИТА

- Идеальная защита для замка «Шайба»
- Ультра закаленная сталь 9(67), размеры X 4-1,2 (11см)
- Защита от манипуляций, бампинга, высверливания, вытягивания – максимальная защита от физических атак с помощью 5-ти пинового цилиндра OnGuard
- Защитная шторка от пыли и влаги
- Сменный цилиндр с возможностью создания Мастер-систем
- Ключи с лазерной нарезкой
- Ультразакаленный стальной корпус замка с высочайшей стойкостью к физическим атакам



931

ИСПОЛЬЗУЕТСЯ СОВМЕСТНО С ЗАМКОМ «ШАЙБА» - МОДЕЛЬ 855



858

КОМПЛЕКТ ЗАМОК И ПЕТЛИ С ЗАЩИТОЙ

РЕКОМЕНДАЦИИ ПО ПРИМЕНЕНИЮ

Вэны, фуры, ворота, вендинг-машины



ЗАЩИТА

- Монтаж при помощи сварки
- Идеальная защита для замков со съемной дужкой
- Монтаж сваркой, либо болтами на металлические, деревянные, алюминиевые поверхности
- Стойкие к резке отрезным инструментом



РАЗМЕРЫ



859



860



861

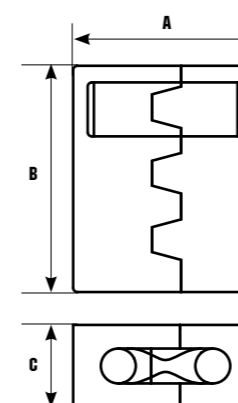

МОДЕЛЬ	A		B		C		FOR USE WITH MODEL
	[mm]	[inch]	[mm]	[inch]	[mm]	[inch]	
859	80	3	95	3 3/4	40	1 9/16	800
860	95	3 3/4	111	4 3/8	41	1 39/64	801
861	108	4 1/4	115	4 1/2	49	2	802

ДЛЯ ИСПОЛЬЗОВАНИЯ СОВМЕСТНО С ЗАМКАМИ 800, 801, 802



РЕКОМЕНДАЦИИ ПО ПРИМЕНЕНИЮ

Вэны, фуры, трейлеры, ворота, гаражи, металлические шкафы, ящики для инструментов, вендинг-машины

КОДОВЫЕ ЗАМКИ

- 3-х цифровой кодовый замок (более 1500 возможных комбинаций)
- Двойной усиленный корпус из нержавеющей стали
- Кодовый набор – не нужны ключи
- Закаленная дужка – мощная защита от перекусывания
- Набор кода – «направо-налево-направо»



833

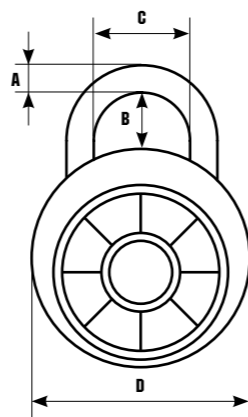

- 3-х цифровой кодовый замок (более 1500 возможных комбинаций)
- Двойной усиленный корпус из нержавеющей стали
- Кодовый набор – не нужны ключи
- Закаленная дужка – мощная защита от перекусывания
- Резиновое покрытие корпуса – защита запираемых поверхностей
- Набор кода – «направо-налево-направо»



834

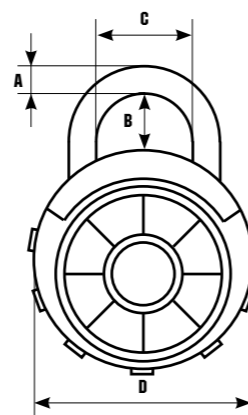

- 4-х цифровые замки с изменяемым кодом (более 10000 комбинаций)
- Мощный металлический корпус
- Кодовый набор – не нужны ключи
- Закаленная дужка – мощная защита от перекусывания
- Резиновое покрытие корпуса – защита запираемых поверхностей



868

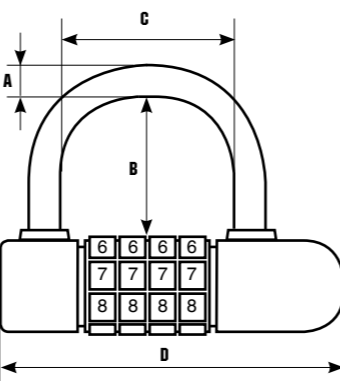

МОДЕЛЬ	A		B		C		D	
	[mm]	[inch]	[mm]	[inch]	[mm]	[inch]	[mm]	[inch]
833	8	5/16	20	51/64	25	1	51	2
834	8	5/16	20	51/64	25	1	51	2
868	8	5/16	33	1 5/16	46	1 13/16	78	3

РЕКОМЕНДАЦИИ ПО ПРИМЕНЕНИЮ

Металлические шкафчики, велосипеды, ящики для инструмента

КОДОВЫЕ ЗАМКИ

- 3-х цифровые замки с самостоятельным выбором кода
- Высокопрочный стальной корпус
- Кодовый набор – не нужны ключи
- Защелкивающаяся дужка – быстрое и удобное применение

ИЗМЕНЯЕМЫЙ КОД



КОДОВЫЕ ЗАМКИ TSA

С ИНДИКАТОРОМ ПРОВЕДЕНИЯ ПРОВЕРКИ ИНСПЕКТОРОМ

Индикатор на замке показывает – проводилась ли проверка багажа инспектором.

Появившаяся красная метка показывает, что была проведена проверка багажа



874



875



876

МОДЕЛИ 874 / 875

- Самостоятельная установка кода замка
- Высококачественный металлический корпус замка
- Кодовый набор – не нужны ключи
- Закаленная дужка – мощная защита от перекусывания

МОДЕЛЬ 876

- Самостоятельная установка 3-х цифрового кода замка
- Высококачественный металлический корпус замка
- Кодовый набор – не нужны ключи
- Прочный стальной трос

РЕКОМЕНДАЦИИ ПО ПРИМЕНЕНИЮ

Чемоданы, дорожные сумки, спортивные сумки и чехлы

- Закаленные, с добавлением титана, стальные звенья цепи – максимальная защита от перекусывания
- Водо и теплостойкое покрытие
- Сварные соединения
- Защитное виниловое покрытие – предотвращает повреждение поверхностей

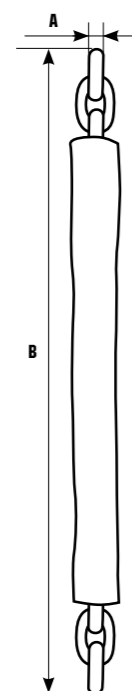

МОДЕЛЬ	А		В		PADLOCK
	[mm]	[inch]	[cm]	[feet]	
878	4.0	5/32	91	3	chain only
879	5.0	3/16	91	3	chain only
880	5.0	3/16	183	6	chain only
881	11.5	1/2	183	6	chain only
907	5.0	3/16	91	3	828
908	5.0	3/16	91	3	833
917	11.5	1/2	183	6	814
918	10.0	13/32	120	4	chain only
919	10.0	13/32	120	4	813
920	8.0	5/16	91	3	chain only
921	8.0	5/16	91	3	812

РЕКОМЕНДАЦИИ ПО ПРИМЕНЕНИЮ

Велосипеды, мотоциклы, скутеры, калитки, стремянки, трапы

- Мощные гибкие стальные тросы
- Защитное виниловое покрытие – предотвращает повреждение поверхностей
- Гальванизированная сталь для предотвращения появления ржавчины

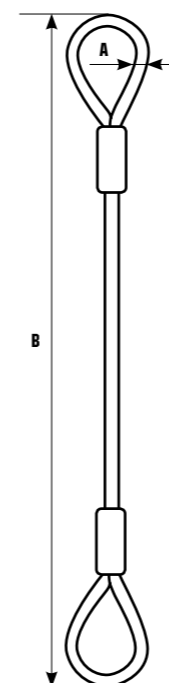

МОДЕЛЬ	А		В		PADLOCK
	[mm]	[inch]	[cm]	[feet]	
882	10	13/32	120	4	cable only
883	15	19/32	180	6	cable only
884	10	13/32	180	6	cable only
885	10	13/32	460	15	cable only
886	6	1/4	120	4	cable only
887	6	1/4	183	6	cable only
888	8	5/16	183	6	cable only
889	10	13/32	183	6	cable only
922	10	13/32	183	6	828
923	10	13/32	183	6	833
909	6	1/4	120	4	-



СМЕННЫЙ КОД

РЕКОМЕНДАЦИИ ПО ПРИМЕНЕНИЮ

Велосипеды, мотоциклы, скутеры, калитки, стремянки, трапы

ЗАМКИ ДЛЯ ТРЕЙЛЕРОВ

- Ультразакаленный с добавлением титана корпус – для максимальной защиты от перекусывания
- Защита от манипуляций, бампинга, высверливания, вытягивания – максимальная защита от физических атак с помощью М Цилиндра OnGuard.
- Ключи с лазерной нарезкой



910
13mm [1/2"] pin

912
16mm [5/8"] pin

913
fits both
13mm [1/2"] pin
16mm [5/8"] pin

ОДНОСТОРОННИЙ ЗАМОК

ДВУХСТОРОННИЙ ЗАМОК

- Один и тот же ключ с обеих сторон
- Ультразакаленный с добавлением титана корпус – для максимальной защиты от перекусывания
- Защита от манипуляций, бампинга, высверливания, вытягивания – максимальная защита от физических атак с помощью М Цилиндра OnGuard.
- Ключи с лазерной нарезкой

ОДИН КЛЮЧ С
ОБЕИХ СТОРОН



914
913 + 924

ДВУХСТОРОННИЙ ЗАМОК С ЗАЩЕЛКОЙ

- Один и тот же ключ с обеих сторон
- Ультразакаленный, с добавлением титана, корпус – для максимальной защиты от перекусывания
- Защита от манипуляций, бампинга, высверливания, вытягивания – максимальная защита от физических атак с помощью М Цилиндра OnGuard.
- Ключи с лазерной нарезкой



924
7mm [9/32"] diameter
x 48 mm [7/8"] long shackle

РЕКОМЕНДАЦИИ ПО ПРИМЕНЕНИЮ

Трейлеры, лодки, запасные колеса



ЗАМКИ ДЛЯ ЗАПАСНЫХ КОЛЕС

- Мощный гибкий стальной кабель
- Виниловое покрытие для защиты поверхностей от повреждений
- Защита от манипуляций, бампинга, высверливания, вытягивания – максимальная защита от физических атак с помощью 5-ти пинового цилиндра OnGuard
- Ключи с лазерной нарезкой



925
6mm x 180cm
[1/4" x 6'] +
padlock model 877



915
12mm x 90cm
[1/2" x 3']

- Мощный гибкий стальной кабель
- Виниловое покрытие для защиты поверхностей от повреждений
- Защита от манипуляций, бампинга, высверливания, вытягивания – максимальная защита от физических атак с помощью М Цилиндра OnGuard
- Ключи с лазерной нарезкой

ЗАМКНУТАЯ ЦЕПЬ С Т-ОБРАЗНЫМ ЗАМОК

Наиболее универсальный трейлерный замок OnGuard
Бесконечное количество вариантов применения замка

- Ультразакаленная цепь, с добавлением титана, – для максимальной защиты от перекусывания
- Водо и теплостойкое покрытие
- Сварные соединения
- Виниловое покрытие для защиты поверхностей от повреждений
- Защита от манипуляций, бампинга, высверливания, вытягивания – максимальная защита от физических атак с помощью М Цилиндра OnGuard
- Ключи с лазерной нарезкой



926
11mm x 140cm
[7/16" x 55"]

927
11mm x 200cm
[7/16" x 6' 8"]

НАДЕЖНАЯ ЗАЩИТА АВТОПРИЦЕПОВ



916



УНИВЕРСАЛЬНЫЙ ЗАМОК ДЛЯ ПРИЦЕПОВ

- Надежно защищает оставленные прицепы
- Защитное стойкое к коррозии покрытие
- Защита от манипуляций, бампинга, высверливания, вытягивания – максимальная защита от физических атак с помощью М Цилиндра OnGuard
- Ключи с лазерной нарезкой

**КОМПЛЕКТЫ НАВЕСНЫХ
ЗАМКОВ ПОД ОДИН КЛЮЧ**



890 2 x 833



891 2 x 817



892 4 x 817



903 2 x 826



904 4 x 826

Комплект включает 3 ключа



893 2 x 828



894 3 x 828



896 3 x 829



895 2 x 831



905 2 x 852



906 4 x 852



897 2 x 837



928 2 x 846



929 2 x 844



930 2 x 842

**КОМПЛЕКТЫ НАВЕСНЫХ
ЗАМКОВ ПОД ОДИН КЛЮЧ**



898 2 x 866



899 4 x 866



900 2 x 867



901 3 x 867



902 2 x 877

ООО "ТОП-ЛОК"
Россия, 105066, г.
Москва
Елоховский проезд,
дом 3, стр. 2
тел.:+7(495) 660-33-25

www.pointlock.ru
www.oneguardlock.com

One Guard логотип, и другие используемые в данном каталоге названия, отмеченные знаками ® или TM, являются зарегистрированными торговыми марками, либо торговыми марками ожидающими регистрацию. Все изделия, представленные в данном каталоге, соответствуют Российским и Европейским SEN стандартам качества. Дизайн и спецификация изделий могут быть изменены без предварительного уведомления, в результате модификации либо усовершенствования изделий. Внешний вид и цвет изделий могут отличаться от фотографий изделий представленных в данном каталоге продукции.

